

40/4®

HOWE

A MOVING LEGACY

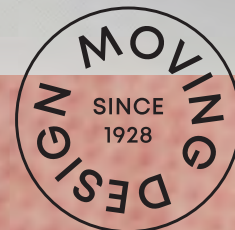

DESIGN : DAVID ROWLAND 1964



MOVING DESIGN

Chez HOWE, nous croyons au « Moving Design » : un mouvement qui déplace les frontières de l'artisanat et repousse les limites du design, mais aussi un mouvement qui touche les gens au quotidien.

C'est pourquoi toutes les chaises et tables de HOWE offrent une fonctionnalité impeccable. Vous pouvez les plier. Vous pouvez les empiler. Vous pouvez les faire rouler pour optimiser l'espace dans lequel vous travaillez, pensez, étudiez et communiquez.

Tout en eux inspire le ré/confort: l'aspect, l'originalité, la façon dont la forme épouse la fonction jusque dans le moindre détail. Encore et encore.

Nous sommes HOWE et nous croyons au « Moving design » . Depuis 1928.

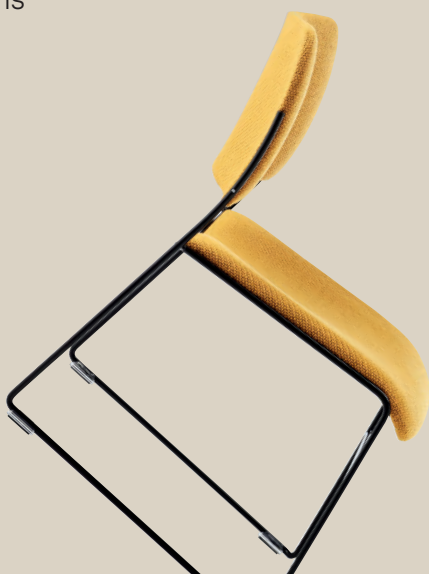



Un design intelligent, déterminé et raffiné

Le voyage de la 40/4 débuta un après-midi dans l'appartement new-yorkais de David Rowland, quand ce dernier essaya de dessiner différents types de sièges empilables, et se mit au défi de créer un siège qui soit le plus empilable possible en un minimum d'espace. Finalement il réalisa qu'il pouvait empiler 40 chaises sur une hauteur de 4 pieds. Pendant les 8 années suivantes, Rowland continua à travailler sur la 40/4 pendant son temps libre, affinant sans cesse son design. Il dut construire 32 maquettes à taille réelle pour pouvoir perfectionner le principe, la forme et le confort de la chaise.

Chaise 40/4
de David Rowland
1964

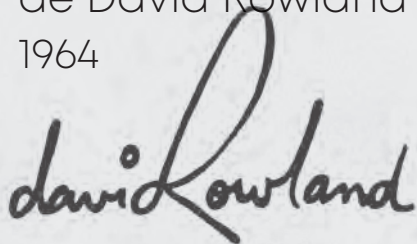

Designer
David Rowland





40/4
David Rowland





Reconnue comme la première chaise empilable au monde

La chaise 40/4 est reconnue comme étant l'un des designs phare et précurseur du XXème siècle, pour son incomparable empilabilité, son ergonomie et son confort remarquables, sa polyvalence et sa grâce intemporelle.



Pour en savoir plus : <https://davidrowland.design>





Pour la plupart des gens, la
40/4 est un design précurseur
qui a résisté à l'épreuve du
temps. Pour nous, c'est un
héritage qui continue à vous
toucher de nouvelles manières.

40/4

David Rowland







Chaises 40/4 garnies tissu
KULTURØEN
Middelfart, Danemark



SIMPLEMENT REMARQUABLE

La chaise empilable 40/4 de David Rowland est l'un des designs phares du XXème siècle. Ses lignes élégantes, son ergonomie remarquable et sa capacité hors du commun à créer de l'espace sans trop en consommer continuent d'être appréciées des architectes et designers. Icône incontestée du design multi-fonctionnel, la chaise 40/4 figure parmi les collections de design et musées du monde entier.



40/4
David Rowland

Une résistance à l'épreuve du temps

Nos solutions de mobilier très résistant ont fait leurs preuves remontant ainsi à plus de 45 ans – ils deviennent de véritables compagnons.

2500 chaises 40/4 de David Rowland sont utilisées et manipulées chaque jour depuis 1973 à la Cathédrale St Paul de Londres, et elles sont toujours en bon état.





Chaises 40/4 en placage bois
CATHÉDRALE ST PAUL
Londres , GB



40/4
David Rowland



40/4
David Rowland



Chaises 40/4 en placage bois
MOGENS DAHL
- INSTITUT DE MUSIQUE
Copenhague, Danemark



Optimiser l'espace

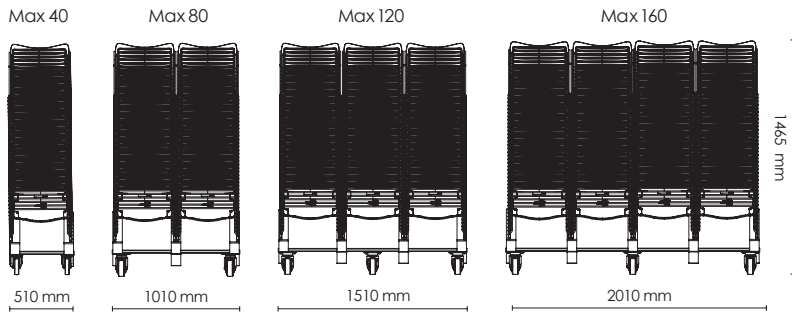

40 chaises empilées sur un chariot simple ne prennent que 0.47 m² d'espace au sol.

160 chaises empilées sur un chariot quadruple ne prennent que 2 m² d'espace au sol.





Chaises 40/4 en placage bois
CATHÉDRALE DE CANTERBURY
Canterbury, GB

”

La finalité du design
est d'être déterminé et de
résoudre les problèmes.

David Rowland



Designer
David Rowland



La chaise 40/4 est aussi solide et robuste que raffinée. Ses lignes douces et profilées masquent la durabilité robuste de la chaise. Son design minimaliste et élégant lui permet de s'intégrer naturellement dans tout type de lieux.

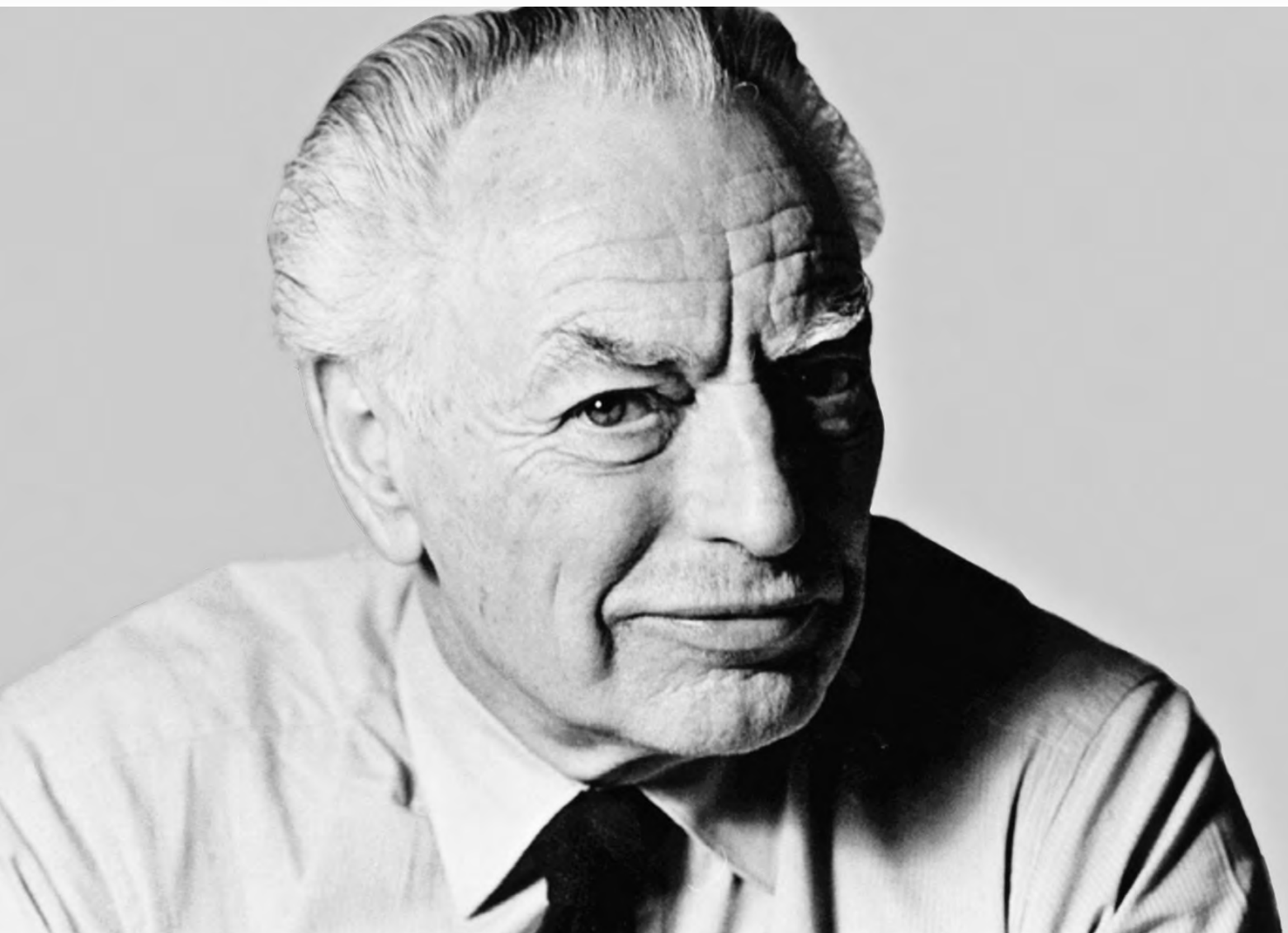



40/4
David Rowland





Chaises 40/4
PFARRZENTRUM
Hard, Autriche

Photo : Marcel Mayer
Architecte : Architecthaus Früh



40/4
David Rowland

Chaise 40/4

Placage bois / polyamide / acier / garnie tissu / outdoor

Placage bois /
polyamide

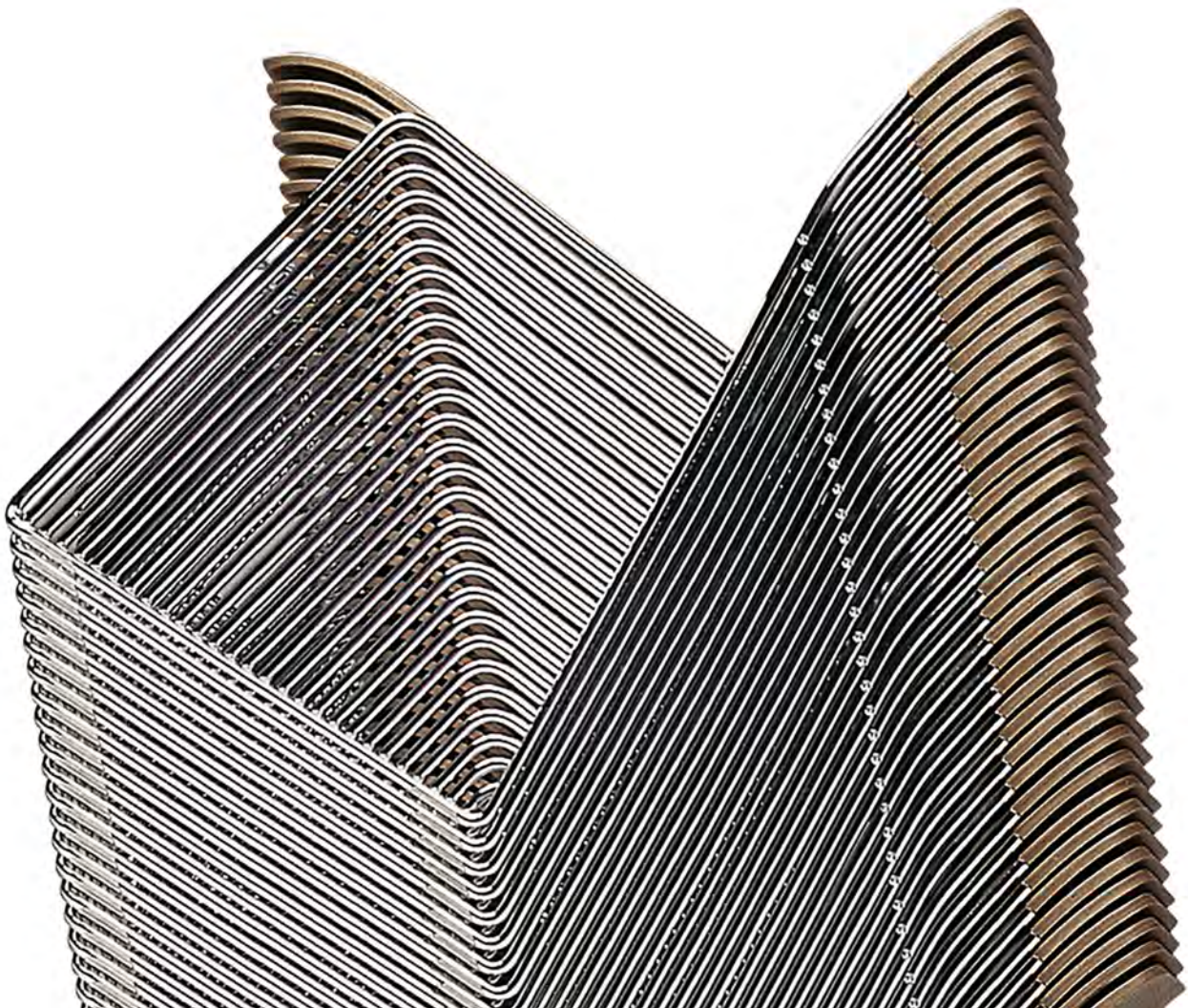
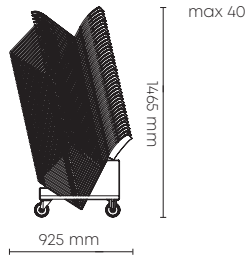
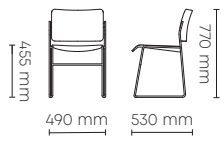



Chaises 40/4 + tables Tempest
KASARMIKATU 21 - PIHKA KASARMI
RESTAURANT D'ENTREPRISE
Helsinki, Finlande



40/4
David Rowland





Chaises 40/4 en placage bois
avec gravure sur-mesure
CHAPELLE DES JÉSUITES
Saint-Omer, France

Gravure d'un monogramme sur-mesure





40/4
David Rowland



40/4
David Rowland



Chaises 40/4 en polyamide
BI - CAMPUS TRONDHEIM
Trondheim, Norvège



40/4
David Rowland

Fauteuil 40/4

Placage bois / polyamide / garni tissu / outdoor

Tapissé

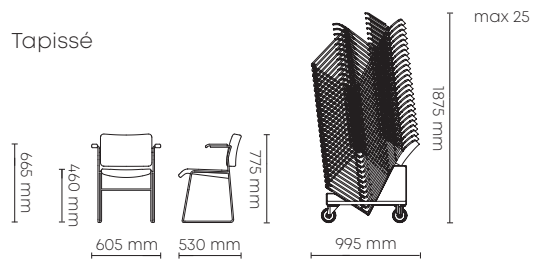







Fauteuils 40/4 garnis tissu
UN CITY
Copenhagen, Danmark

Photo: Adam Mørk - 3XN



40/4
David Rowland



Fauteuils 40/4 garnis tissu
KAVA ANTWERPEN
Antwerpen, Belgique





Système d'accrochage 40/4

Système simplifié



Système oeillets

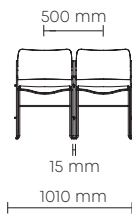

Système d'accrochage
par les accoudoirs

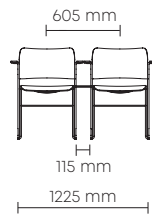

Système simplifié



Système oeillets

Système d'accrochage pour fauteuil



Système longérons





40/4
David Rowland



Fauteuils 40/4 garnis tissu
RÉFÉRENCE CORPORATIVE DANOISE
Nordborg, Danemark





40/4
David Rowland

Tablette écrivain 40/4

Avec ou sans porte-gobelet
Version main droite ou main gauche

Pour chaise

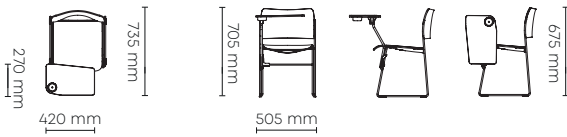

Pour fauteuil

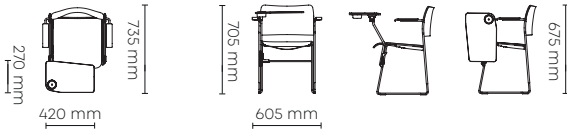





40/4
David Rowland

40/4 swivel

Placage bois / polyamide / garni tissu

Chaise – placage bois / polyamide

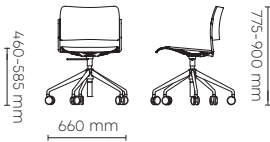

Fauteuil – Placage bois / polyamide

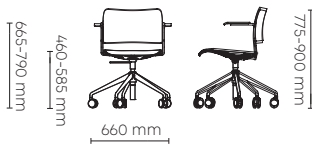



Fauteuil 40/4 swivel
+ tables Simpla
TREFOR
Kolding, Danemark





40/4
David Rowland





40/4 auditorium

Placage bois / polyamide / garnie tissu

40/4 auditorium garnies tissu
avec tablettes écrivains

UCC CAMPUS CARLSBERG
Copenhague, Danemark

Photo : Paustian



40/4
David Rowland

40/4 xtra

Placage bois / garnie tissu

Placage bois

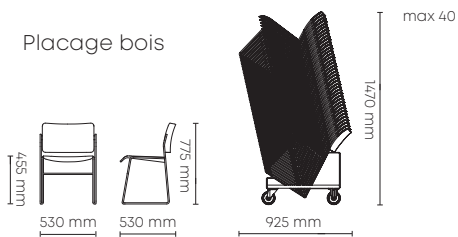

Chaise 40/4 xtra



Chaise 40/4 standard



AIMER LA 40/4 XTRA

40/4 xtra est une version légèrement plus large que la chaise originale. L'assise est plus large, le dossier est plus haut, ceci sans compromettre le confort sans égal de ce classique.

Chauffeuse 40/4

Placage bois / garnie tissu

Placage bois

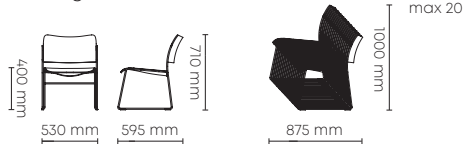



40/4
David Rowland

Tabouret 40/4

Placage bois / polyamide / garni tissu / outdoor

Placage bois / polyamide

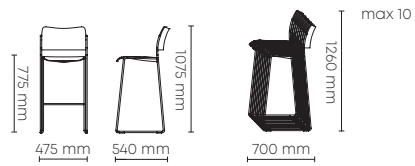

Hauteur comptoir

Placage bois / polyamide

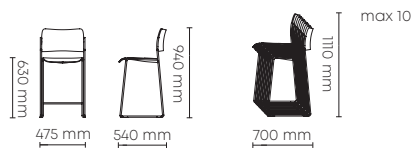

40/4
David Rowland



Tabourets 40/4 garnis tissu
RÉFÉRENCE CORPORATIVE DANOISE
Nordborg, Danemark



40/4
David Rowland

40/4 tout bois

Placage bois / assise tissu

Placage bois

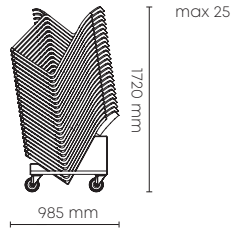
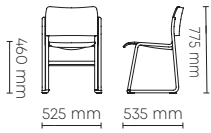

Système d'accrochage







Chaises 40/4 garnies tissu + tables Tutor
ESSEC – ECOLE DE COMMERCE
Cergy-Pontoise, France



Photo : © Anton Grassl / Esto



Chaises 40/4 en placage bois
CENTRE CIVIQUE SILVER SPRING
Silver Spring, USA



^ Chaises 40/4 polyamide
THE SIBYL CENTRE AT THE WOMEN'S
COLLEGE, UNIVERSITY OF SYDNEY
Sydney, Australie

∨ Chaises 40/4 en placage bois
ESCUELAS PÍAS
Madrid, Espagne



40/4
David Rowland



Photo : Carlos Chavarria



photo: Fris & Moltke

^ Chaises 40/4 sur poutre
ECODROOM
Geel, Belgique

Chaises 40/4 semi tapissées v
IKAST GYMNASIUM
Ikast, Danemark



Chaises 40/4 placage bois
AIRBNB INC.
San Francisco, USA

Développement durable

Chez HOWE, nous pensons qu'un design de qualité est un design qui vous émeut, de même que nous estimons qu'un bon design doit participer à un monde plus durable car notre planète en a plus que jamais besoin.

Quelle que soit l'ampleur ou les impératifs de votre projet et quelle que soit la manière dont vous élaborez votre projet, nous vous fournissons la meilleure valeur durable possible.

Nous utilisons du chrome III, respectueux de l'environnement, au lieu du chrome IV conventionnel. Nous évitons tous les produits chimiques toxiques et incluons des codes d'identification du plastique pour maximiser la valeur de recyclage. En fait, nous disposons d'un guide environnemental complet et de certifications (ISO 9001, ISO 14001, FSC, etc.) pour appuyer notre engagement.

C'est notre empreinte. C'est nous, nous assurant que chaque programme HOWE apporte une différence précieuse, qu'il s'agisse d'originalité, fonctionnalité ou durabilité indispensable. Parce que cela n'a jamais eu autant d'importance.

Développement durable



The mark of
responsible forestry



Suffolk One étude de cas

Suffolk One offre des équipements éducatifs de première qualité à plus de 2 000 étudiants âgés de 16 à 19 ans. L'objectif était de construire un centre d'apprentissage inclusif et inspirant situé au cœur d'une communauté d'études collaborative où tous les talents et toutes les réalisations sont valorisés. Le design innovant sert de miroir à cette nouvelle approche de l'éducation.



Chaises 40/4 + tables Tempest
SUFFOLK ONE
Ipswich, GB

CHAISE 40/4

DE DAVID ROWLAND

Lors du choix des chaises, leur robustesse était un facteur important. Dans un environnement scolaire, les chaises sont utilisées fréquemment et sans ménagement. Suffolk One a choisi la chaise 40/4 pour ses qualités de durabilité ainsi que pour sa ligne épurée et son design élégant.







Université Monash étude de cas

L'université Monash a ouvert un tout nouvel environnement éducatif formé de 65 espaces d'apprentissage – formels et informels – pour ses 25000 étudiants. Par son architecture il a créé un concept qualifié « d'éducation innovante » qui inspire une approche plus moderne de l'enseignement. Selon cette approche, l'accent est mis tout autant sur les apprentissages avant et après les cours que sur ceux dispensés pendant les cours traditionnels.



Chaises 40/4 et chaises SixE
UNIVERSITÉ MONASH
Melbourne, Australie
Photo : Jesse Hisco Photography





ESPACES D'ETUDES ET RECOINS

Les architectes ont conçu un grand nombre d'espaces d'étude et de recoins informels. Pour meubler la plupart de ces espaces, ils ont choisi HOWE comme partenaire design pour les sièges. Deux familles de chaises HOWE – 40/4 et SixE – sont présentes dans le Campus Clayton, dans les salles de réunions, les espaces informels, les cantines et les espaces d'étude.



”

Cet apprentissage avant et après les cours est autogéré et se déroule idéalement sur le campus de l'université, par l'émulation entre étudiants. Il s'agit d'un processus d'apprentissage qui nécessite un cadre informel.

Meaghan Dwyer
Responsable chez
John Wardle Architects

Lieu sacré

Cathédrale de Salisbury

en Grande Bretagne est un magnifique bâtiment ainsi qu'un site d'intérêt historique de premier plan. La cathédrale accueillant de très nombreux évènements, les chaises ont très souvent besoin d'être déplacées, retirées et empilées. Le design du mobilier se doit toutefois de respecter l'environnement digne de la cathédrale. Le choix s'est porté sur la chaise 40/4 pour sa durabilité avérée et son esthétique épurée.







→ [HOWE.COM](https://www.howe.com)

01.2025

Copyright HOWE a/s, Danmark
Sujet à modifications et ajustements sur les programmes